

PHILIPS

SERVICE DOCUMENTATIE

Voor de ontvanger

BX 330 A

Cred. no.	
Ingek.	17 SEP. 1954
Ink. no.	
Paraaf	

1954

Voor voeding uit wisselstroomnetten

Golfbereiken

KG16,5 - 50,5 m	(18,2 - 5,94 MHz)
MG186 - 572 m	(1613 - 524 KHz)
LG1150 - 2000 m	(260 - 150 KHz)

M.F.: 452 KHz.

Bandbreedte

De M.F. bandbreedte (1 : 10) gemeten op g1B1 bedraagt ongeveer 10,75 KHz.

Luidspreker

9768X (Z=5Ω).

Afmetingen

Breedte: 375 mm.
Hoogte: 274 mm.
Diepte: 176 mm.

Netspanningen + Verbruik

110-125-220V.

Verbruik 43 watt (220V, 50 Hz).

Buizen + schaalverlichtingslampje

B1: ECH81
B2: EBF80
B3: EBC41
B4: EL84
B5: EZ80
L1: 0U45D-00.

Bediening

Links: Netschakelaar + volumeregelaar
Toonregelaar

Rechts: Golfbereikschakelaar
Afstemming.

Het afregelen van de ontvanger

M.F. Bandfilters

Volumeregelaar op maximum.
Toonregelaar op kwaliteit.
Golfbereikschakelaar op M.G.
Afstemcondensator op minimum.
Een voltmeter via een trimtransformator aansluiten op de bussen voor de extra luidspreker.
De kernen der M.F. spoelen bijna geheel uitdraaien.
Een gemoduleerd signaal van 452 KHz via 33000 pF toevoeren aan g1B1.
Regel af op maximum uitgangsspanning:
S48, S46, S40, S42.
Lak de kernen der M.F. spoelen S48, S46, S40, S42 af.

M.F. Sper- en Zuigkring trimmen.

Volumeregelaar op maximum.
Toonregelaar op kwaliteit.
Golfbereikschakelaar op M.G.
Afstemcondensator op maximum.
Een voltmeter via een trimtransformator aansluiten op de bussen voor de extra luidspreker.
De kernen van S22 en S25 uitdraaien.
Een gemoduleerd signaal van 452 KHz toevoeren aan de antennebus en S22 op minimum uitgangsspanning afregelen. Vervolgens de kern $\frac{1}{2}$ dag verder draaien. Hierna S25 trimmen op minimum uitgangsspanning.
Lak de kernen van S22 en S25 af.

H.F. kringen

Het trimmen geschiedt met behulp van trimpunten op de schaal, trimpunt 1 ligt links, trimpunt 2 ligt rechts op de schaal. Alvorens met het trimmen te beginnen moet men de wijzer op trimpunt 1 instellen met de afstemcondensator op minimum.
Volumeregelaar op maximum.
Toonregelaar op kwaliteit.
Een voltmeter via een trimtransformator aansluiten op de bussen voor de extra luidspreker.
Regel af in overeenstemming met de volgende tabel.

1	Golfbereikschakelaar op	M.G.	L.G.	K.G.
2	Zet de wijzer op het trimpunt	2	2	2
3	Een gemoduleerd signaal van.. toevoeren aan g1 van B1 via een condensator van 33000 pF	560 kHz	157 kHz	-
4	Een gemoduleerd signaal van.. toevoeren aan de antennebus via een kunstantenne	-	-	6,3 MHz
5	Regel af op maximum uitgangs- spanning	S37	C34	S17
6	Regel af op 2 ^e piek van af uitgedraaide kernstand.....	-	-	S28
7	Zet de wijzer op het trimpunt	1	1	1
8	Een gemoduleerd signaal van.. toevoeren aan de antennebus via een kunstantenne	-	-	18,2 MHz
9	Een gemoduleerd signaal van.. toevoeren aan g1 van B1 via een condensator van 33000 pF	1620 kHz	-	-
10	Regel af op maximum uitgangs- spanning.	C33, C23	-	-
11	Herhaal de punten	2-11	-	2-11
12	Een gemoduleerd signaal van.. toevoeren aan g1 van B1 via een condensator van 33000 pF	560 kHz	157 kHz	-
13	Stem het apparaat af op	560 kHz	157 kHz	-
14	Een gemoduleerd signaal van.. toevoeren aan de antennebus via een kunstantenne.	560 kHz	157 kHz	-
15	Regel af op maximum uitgangs- spanning	S21	S24	-
16	Zet de wijzer op het trimpunt	1	-	-
17	Een gemoduleerd signaal van.. toevoeren aan de antennebus via een kunstantenne.	1620 kHz	-	-
18	Regel af op maximum uitgangs- spanning.	C23	-	-
19	Herhaal de punten	12-19	-	-
20	Lek de afgeregelde spoelen en trimmers af.			

Transformatoren

Wanneer de originele voedingstransformator defect raakt, moet deze vervangen worden door de standaard transformator, genoemd in de elektrische stuklijst.

Voor verbindingen zie fig. 5.

Aandrijving van variabele condensator en wijzer

Zie hiervoor figuur 2.

Aandrijving van volume-regelaar

Zie figuur 3.

Spanningen en Stromen

Buisen		Va	Vg2(+4)	Vk	Ia	Ig2(+4)	
B1	BCH 81	Triode	90	-	1,75	3,4	-
		Heptode	210	80	1,75	1	2
B2	BBF 80	Pentode	210	80	-	6	3,3
B3	EBC41	Triode	66	-	-	0,56	-
B4	EL 84	Pentode	205	210	5,4	35	4,5
			Volts	Volts	Volts	mA	mA

VC1 = 225 V

VC2 = 210 V (220 V, 50 Hz)

BX 330 A

Lijst van onderdelen.

	Onderdelen	Codenummers
	Kast (phillite) (M.J.)	A3 735 03.0
	Knop (groot)	A3 735 12.0
	Knop (klein)	A3 735 15.0
	Veer in knop	A3 522 08.2
	Moer voor potentio meters	49 758 21.0
	P-U Schakelaar	A3 402 44.0
	Snaarschijf (groot)	P4 095 01.0
	Veer in varco trommel	A3 646 57.0
	Noval buishouders	E1 505 22.0
	Stekerbuisplaat (P.U.)	A3 382 13.0
	Veer voor dubbele spoelbussen	A3 652 58.3
	Veer voor ankelvoudige spoelbus	A3 652 92.0
	Spanningscaroussel	A3 220 85.0
	Verlichtingslamphouder	A3 360 52.0
	Schaal (glas)	
	Veer in wijzersnaar	A3 646 14.0
	Schaal (Z)	A3 742 38.0
	Schaal (N)	A3 742 37.0
	DJ/MD	

S1				C55	47000	pF	A9 999 06/47K
S2				C56	0,1	μF	A9 999 06/100K
S3				C57	0,1	μF	A9 999 06/100K
Z1			A3 141 35.3	C58	8200	pF	A9 999 06/8K2
S16				C59	47	pF	A9 999 04/47E
S17			A3 125 28.0	C60	1500	pF	A9 999 06/1K5
S21				C61	10000	pF	A9 999 06/10K
S24			A3 117 83.0	C62	15000	pF	A9 999 06/15K
S22				C63	4700	pF	A9 999 06/V4KT
S25			A3 126 85.0	C64	1500	pF	A9 999 06/1K5
S26				C66	10000	pF	A9 999 06/10K
S27			A3 125 60.0	C68	100	μF	AC 5540Z/100
S28				C69	6	pF	A9 999 07/1E-6E
S36				C50	4700	pF	A9 999 06/4K7
S37			A3 125 72.0	C70	12	pF	A9 999 04/12E
S40				C71	1000	pF	A9 999 06/1K
S42				R1	1000	Ω	A9 379 81.0
C51	195	pF	A3 126 84.0	R5	220	Ω	A9 999 00/220E
C52	110	pF		R6	12000	Ω	A9 999 00/12K
S46				R7	0,1	MΩ	A9 999 00/100K
S48				R8	47000	Ω	A9 999 00/47K
C53	195	pF	A3 126 84.0	R9	33000	Ω	A9 999 00/33K
C54	110	pF		R10	33000	Ω	A9 999 00/33K
S51				R11	2,7	MΩ	A9 999 00/2M7
S52				R12	68000	Ω	A9 999 00/68K
S53			A3 152 92.0	R13	47000	Ω	A9 999 00/47K
C1	50	μF		R14	1,6	MΩ	48 900 00/DL
C2	50	μF	48 317 59/50+50	R15	0,4	MΩ	1M6+M4+ A3
C6	11-498	pF		R16	10	MΩ	A9 999 00/10M
C7	11-498	pF	49 001 56.1	R17	0,1	MΩ	A9 999 00/100K
C18	560	pF	A9 999 04/560E	R18	56000	Ω	A9 999 00/56K
C20	175	pF	A9 999 07/30E-175 E	R19	56000	Ω	A9 999 00/56K
C21	270	pF	A9 999 04/270E	R20	0,22	MΩ	A9 999 00/220K
C22	3000	pF	A9 999 05/3K	R21	18000	Ω	A9 999 00/18K
C23	10	pF	49 005 64.1	R22	150	Ω	A9 999 00/150E
C28	56	pF	A9 999 04/56E	R23	1	MΩ	B1 639 19.0
C29	470	pF	A9 999 04/470E	R24	1	MΩ	
C30	100	pF	A9 999 C4/100E	R25	2700	Ω	A9 999 00/2K7
C31	348	pF	A9 999 05/360E	R26	47000	Ω	A9 999 00/47K
C32			A9 999 04/12E	R27	1000	Ω	A9 999 00/1K
C33			28 212 36.4	R28	0,82	MΩ	A9 999 00/820K
C34			A9 999 07/10E-50 E				
C35			A9 999 05/360E				
C40	33000	pF	A9 999 06/33K				
C51			Spoelen, coils, Spulen, bobines.				
C52							
C53							
C54							

DJ/MD

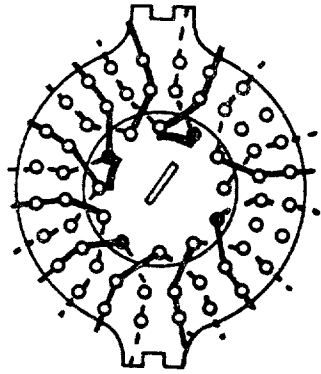

sk1

R15258

Fig.1

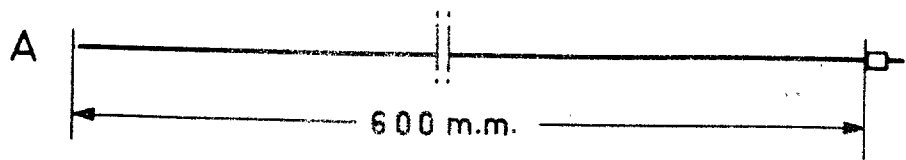
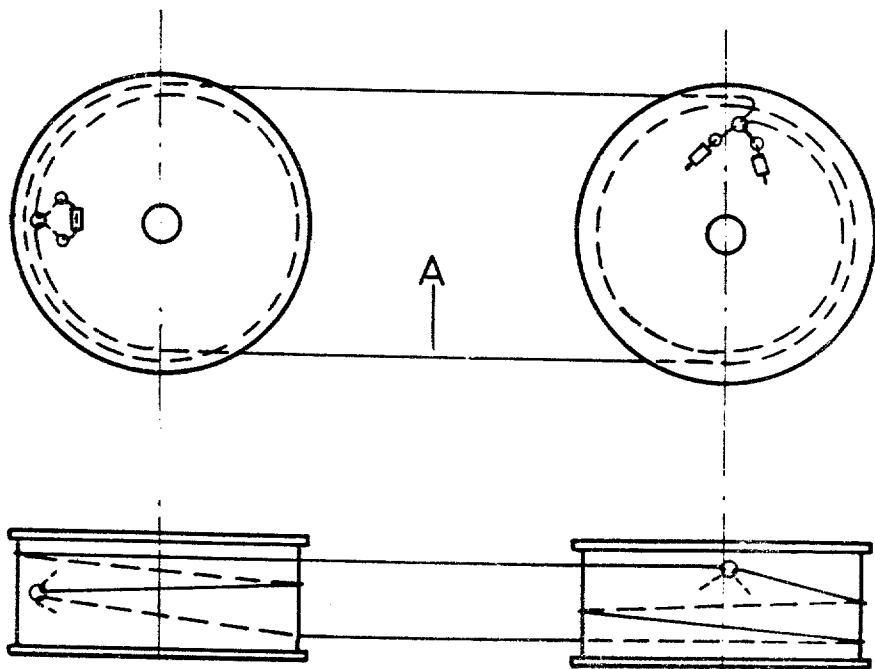

Fig.3

R15256

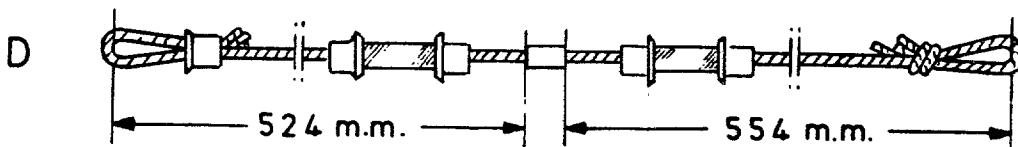
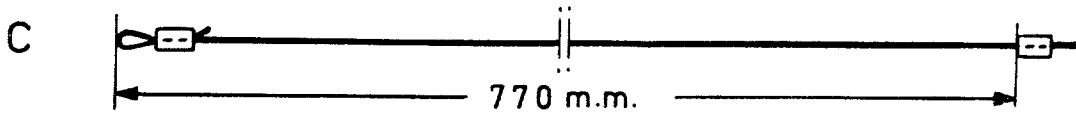
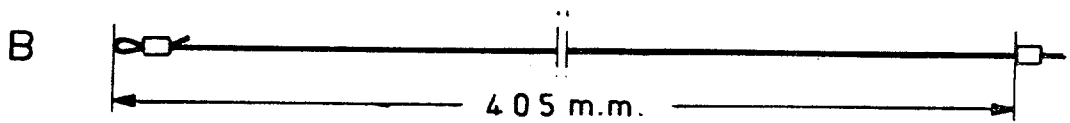
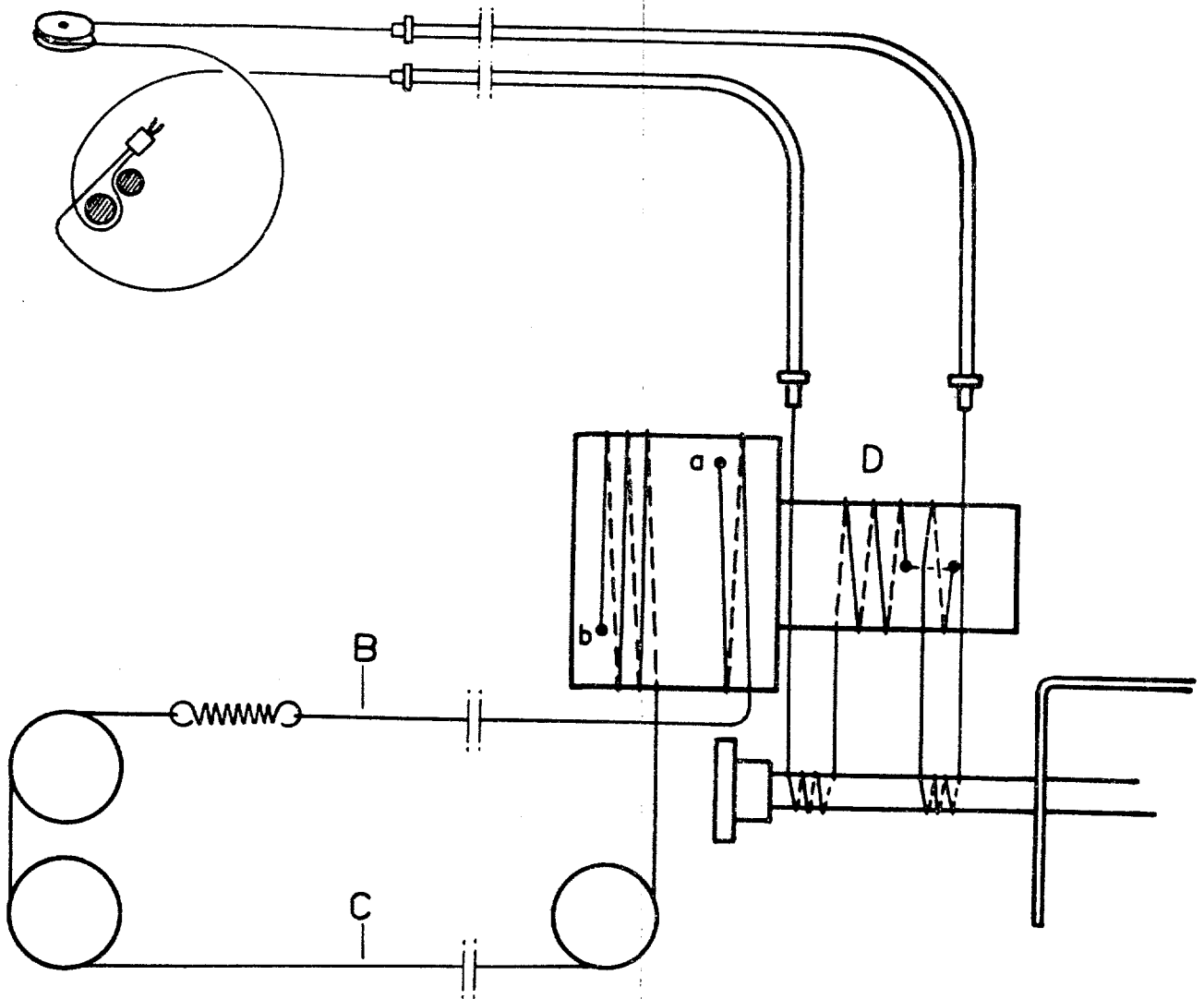

Fig.2

R15257

S	16.17.21.24.1.2.3.	22.	25.	26.36	27.28.37.	40.	42.
C	18. 22. 6.	23. 21. 32.	1.	28.40.2.29.7.33.	20.30.31.	69. 35.51.	34. 55. 52. 57. 50.
R	21.	7.	5.	8.1.9.			6. 10.

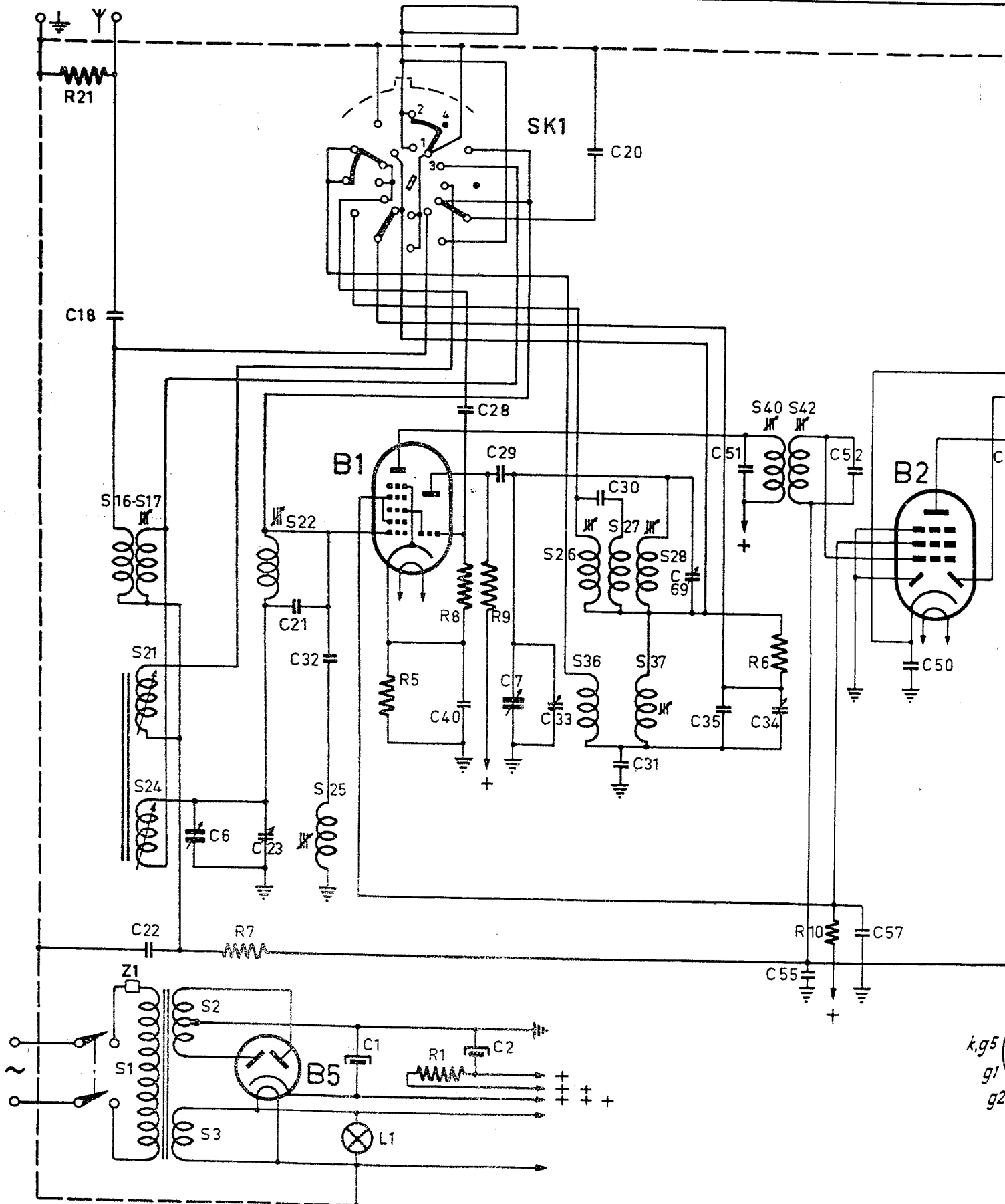
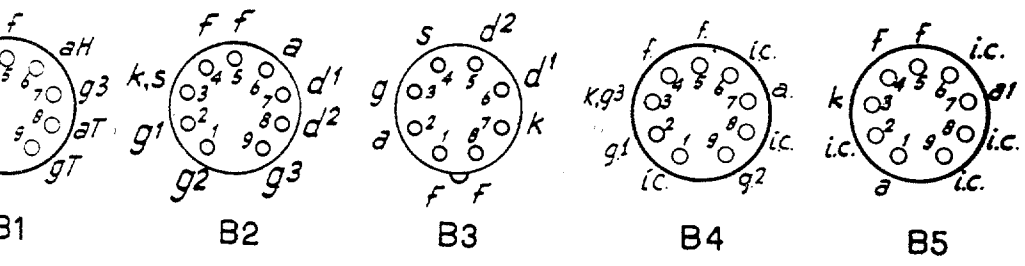
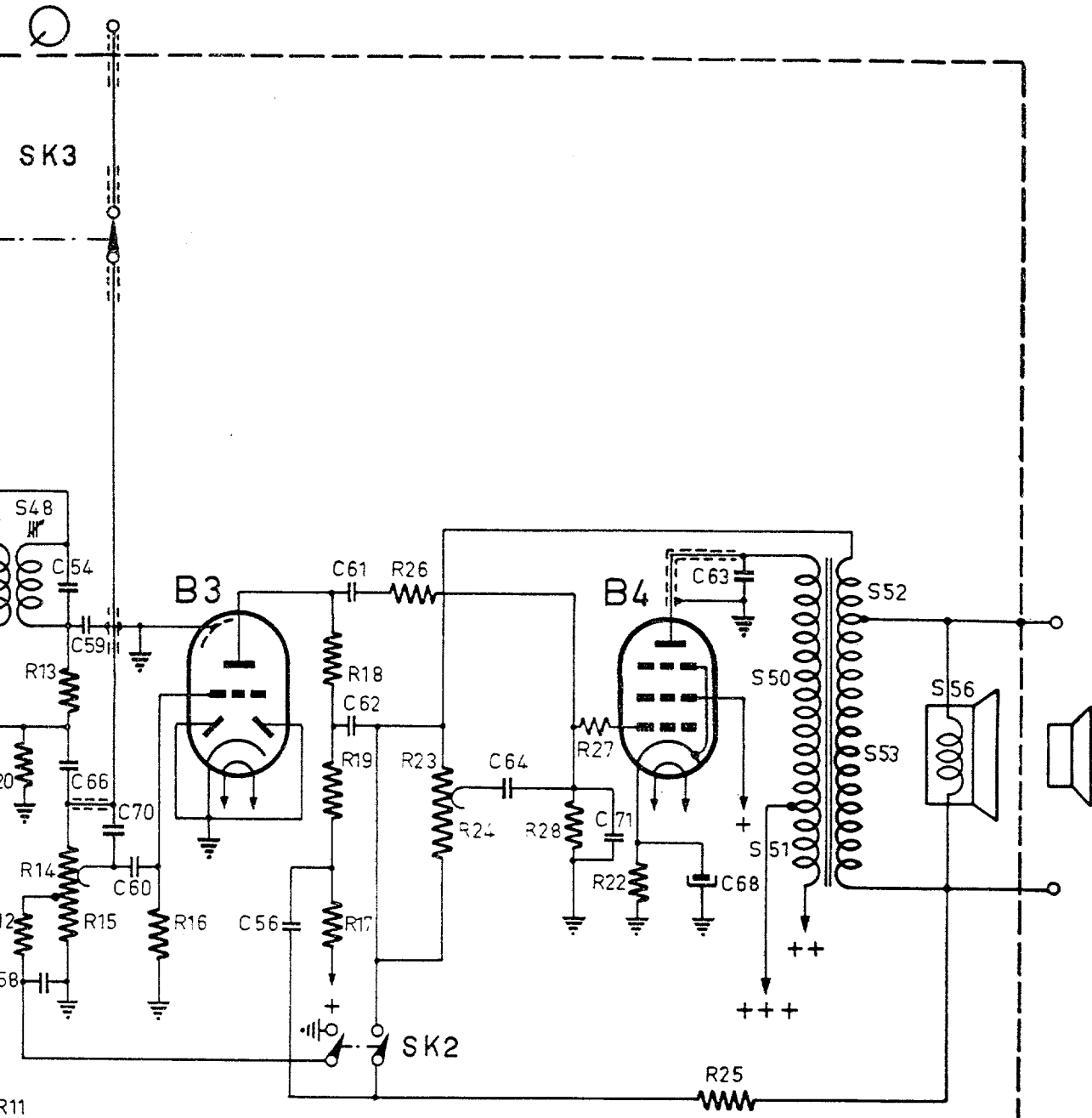
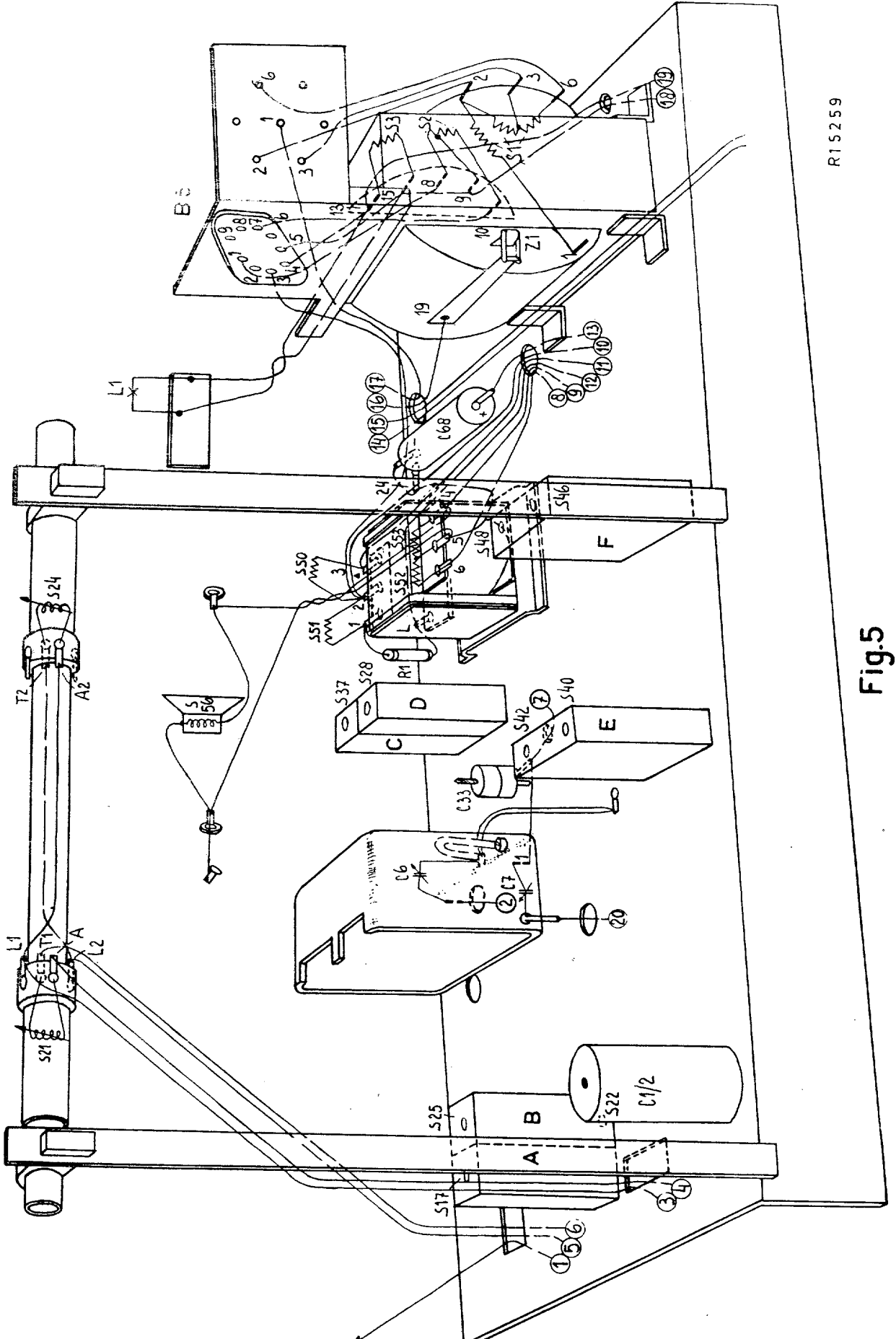

Fig.4

k.g5
g1
g2

46. 48.											50. 51. 52. 53. 56.
58. 54. 66. 59. 70. 60.	56.	61. 62.	64.	71.	68. 63						
20. 12. 13. 14. 15. 16.	18. 19. 17.	26. 23. 24.	27. 28.	22.	25.						





R15259

Fig.5

	S	C	R	F	D.C.	E	B	A
	63.67	64	56.58	12	27.17	19.18	26.22	15.14
	55.59	57	30.34	31.50	35	29.69	28	4.0
	20.21	23.22	32.21	1.8	5	21	7	

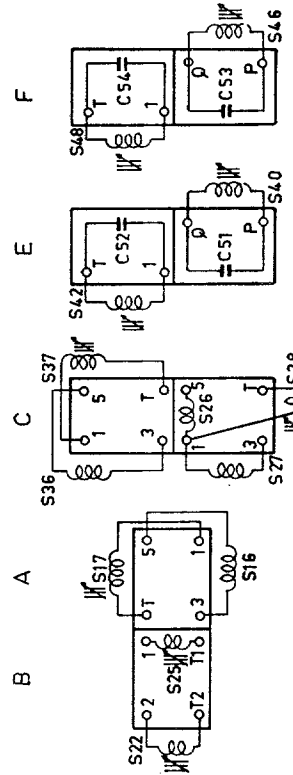
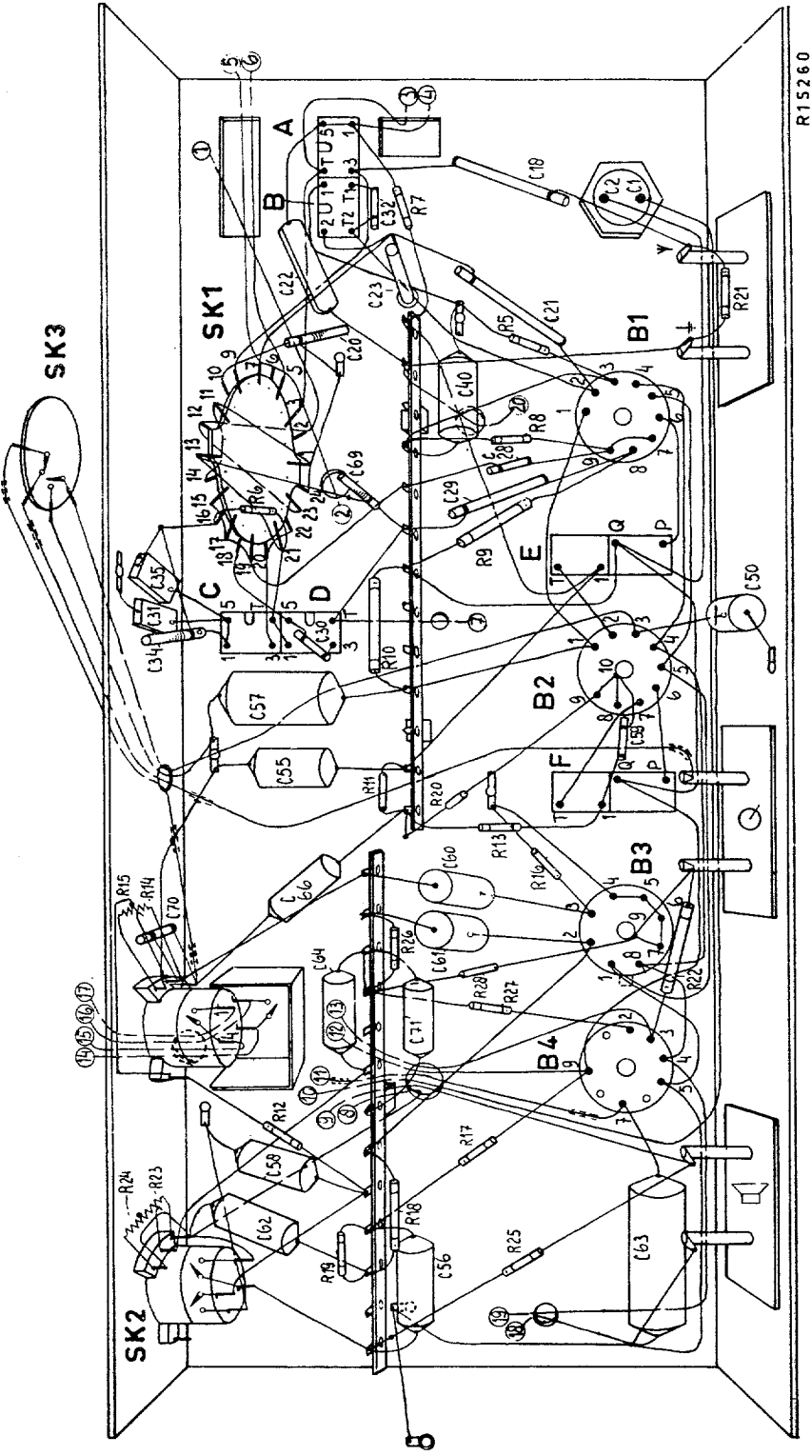

Fig.6

R15261